



הוראות הפעלה

מאוורר עמוד TRIPOD

מדגם FS7-40



**תתודה**

אנו מברכים אותך עם הצטרפותך למשפחת משתמשי מוצרי סטאר. אנו עושים כל מאמץ שהמוצר יעמוד בתקנים המחמירים ביותר, יעבור את בדיקות האיכות הקפדניות ביותר וישרת אותך נאמנה.



## תעודת אחריות זו בתוקף עם הצגת חשבונית הקניה בלבד.

אנו אחראים למאוורר עמוד לתקופה של שנה אחת מהתאריך המצויין על תעודת האחריות ובתנאי השימוש בו יעשה באופן רגיל ומקובל ובהתאם להוראות המופיעות בגוף דפים אלו. התחייבותנו מוגבלת בהחלפה או תיקון בתחנות השרות שלנו של כל חלק אם ימצא פגום.

אחריות זו אינה מתיחסת למכשיר או לחלקים אשר תוקנו או הוחלפו על ידי אדם אחר שאינו מוסמך מטעמנו.

המכשיר מיועד לשימוש ביתי בלבד.

מעבדת שרות ראשית: תל אביב - חנות המאווררים סטאר, רח' שלבים 4 יפו

טל. 03-5121500 וגם \*2230 מכל טלפון [star@star.co.il](mailto:star@star.co.il)

לרשימת המעבדות, החשמלאים המורשים ורישום אחריות אונליין היכנסו לאתר: [www.star.co.il](http://www.star.co.il)

ירושלים: נשר ברק ואור, רח' יפו 123. טל. 02-6254579  
רחובות: חשמלית, רח' גיבורי ישראל 5.

טל. 08-9455383/08-6480636

אשדוד: רשת חשמל, שי, מרכז מסחרי א'.

טל. 052-3419438/08-8521718

עפולה: שירות רם, רח' הולנד 17. טל. 04-9531444

טבריה: תיקון כל טיבי, רח' בן זכאי 3. טל. 04-6790469

אשקלון: ש.א שירות איציק, רח' העבודה 31.

טל. 052-6700079/08-6758914

באר שבע: ברקוביץ, רח' בית האשל 30. טל. 08-6274426

בת ים: בית אור, מרכז מסחרי רמת יוסף. טל. 03-5065643

פתח תקוה: המאיר, רח' פרנקפורט 2. טל. 03-9225123

כפר סבא: א.ב שירותי חשמל, רח' רוטשילד 69.

טל. 09-7674410

הרצליה: מכנומיקס, רח' סוקולוב 95. טל. 09-9582149

נתניה: בר מנחם, רח' רמז 15. טל. 09-8337733

חדרה: אחים איטח, רח' הנשיא 53. טל. 04-6326088

חיפה, נוה שאנן: שירות רם, רח' רות הכהן 2.

טל. 04-8227227

חיפה: שירות רם, רח' ביאליק 9. טל. 04-8671507

קרית ביאליק: אלדן, שדרות ירושלים 15.

טל. 050-2663596/04-8722442

העברת המוצר לשרות הנה באחריות הלכות

# הוראות שימוש והפעלה למאוורר עמוד TRIPOD דגם FS7-40

## אזהרות וכללי בטיחות

יש לקרוא הוראות אלה עד תום טרם ההפעלה הראשונית ולשמור לעתיד.  
יש לחבר את המכשיר אך ורק לשקע חשמל תקין ומוארק עם מתח של 230V.

## אזהרה: אין להציב או להפעיל את המאוורר במקומות לחים או רטובים ובחדרי אמבטיה.

1. קרא את כל ההוראות לפני הרכבת המאוורר.
2. יש להכניס את התקע אך ורק לבית שקע תקין והולם.
3. הקפד תמיד לנתק את הכבל מהחשמל לפני ניקוי או הזזה.
4. אין לשפוך מים או חומרי ניקוי על המאוורר.
5. ניתן לנקותו בעזרת מטלית אבק יבשה או שואב אבק.
6. יש להניח את המאוורר אך ורק על משטח ישר ויציב.
7. בכל מקרה של תקלה יש לפנות למעבדת השרות הקרובה.
8. מנע מגע עם המאוורר כאשר הוא בשימוש. אין להכניס מבעד לרשת אצבעות או כל גוף זר אחר.
9. יש להשיג על ילדים כאשר המאוורר בשימוש. לא מומלץ כי ילדים או קשישים יהיו לזמן ארוך תחת זרימת האוויר שהמאוורר יוצר.
10. שמור מרחק בין המאוורר למוצרים מתעופפים כמו וילונות וצמחים ומנע קירבה למקורות חום כמו תנור חימום או בישול, להבת גז וכו'.
11. אזהרה: בזמן פעולת המאוורר אין לעצור, לאחוז או ללחוץ על הרשת.
12. מאוורר זה הינו לשימוש פנימי בלבד.
13. מכשיר שהשימוש בו לא יעשה בהתאם להוראות אלו יצא מגדר האחריות.

**אם פתיל הזינה ניזוק, כדי להימנע מסכנה, החלפתו תבצע על ידי היצרן, על ידי סוכן השירות שלו או על ידי אדם מוסמך אחר.**

## רשימת החלקים:

1. רשת קדמית ואחורית
2. כנף המאוורר
3. ידית כיוון הטיית המאוורר (מעלה ומטה)
4. ידית נשיאה דקורטיבית
5. כפתור צידוד: משוך כלפי מעלה לעצירת הצידוד, דחוף כלפי מטה להפעלת צידוד
6. מפסק מהירויות
7. ידית כיוון הטיית המאוורר (ימינה או שמאלה)
8. בסיס יחידת המנוע
9. מחבר לרגלי המאוורר - לכיוון גובה x6
10. רגל המאוורר x3
11. בסיס למניעת החלקה, לרגל המאוורר x3
12. כבל חשמל ותקע

## הרכבת רגלי המאוורר לבסיס יחידת המנוע:

\*רגלי המאוורר אינן מחוברות לבסיס יחידת המנוע ויש לחברן לפי ההוראות מטה:

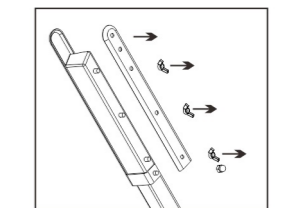
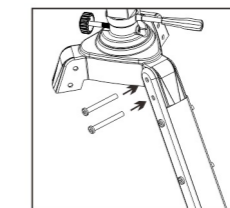
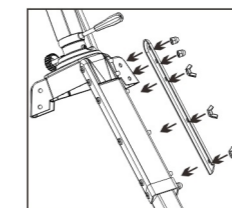
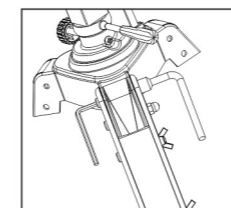
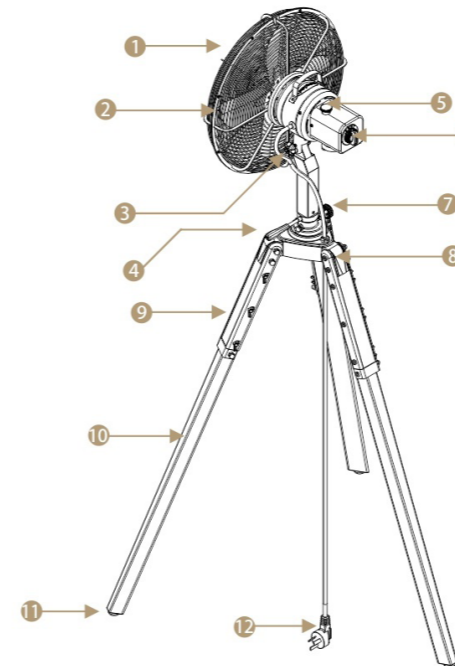

1. שחרר את שלושת ברגי הפרפר המחוברים בין מחבר רגלי המאוורר לרגלי המאוורר (מעץ). שים לב: שחרר את הברגים בלבד, אל תסיר אותם.
2. השחל את רגלי המאוורר (מעץ) אל תוך המחבר לרגלי המאוורר. חזק את רגלי המאוורר לבסיס יחידת המנוע באמצעות 2 הברגים הארוכים.
3. התאם בין החורים לברגים שעל רגלי המאוורר למתאם לרגלי המאוורר.
4. השתמש במפתח האלן על מנת לחזק את כל הברגים: 2 הברגים הארוכים + 3 ברגי הפרפר

\*אזהרה: הברג בעדינות על מנת למנוע שריטת החלקים.

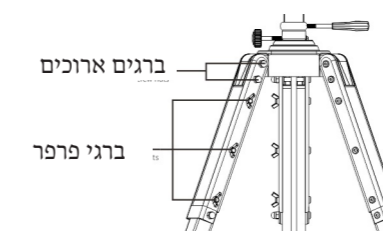

סימון מיקומי הברגים:  
ברגים ארוכים  
ברגי פרפר

## הפעלת המאוורר:

סובב את מפסק המהירויות לכיבוי והפעלת המאוורר ולבחירת המהירות הרצויה:

- כיבוי
- 3 גבוה
- 2 בינוני
- 1 נמוך

## צידוד המאוורר:

להפסקת פעולת הצידוד דחוף את כפתור הצידוד כלפי מטה להפעלת פעולת הצידוד משוך את כפתור הצידוד כלפי מעלה

לכיוון ראש המאוורר מעלה ומטה השתמש בידי העגולה:

שחרר את הידית העגולה וכוון את המאוורר באמצעות הידית הדקורטיבית.

## כיוון גובה המאוורר:

1. שחרר את שלושת ברגי הפרפר והברגים מצידם השני של ברגי הפרפר בעזרת מפתח האלן

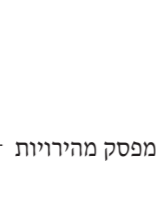
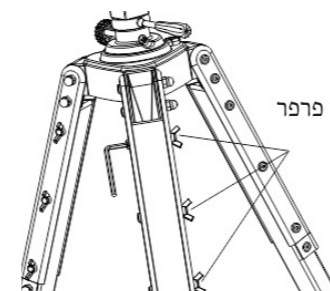

מפסק מהירויות

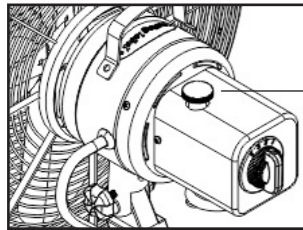

כפתור צידוד

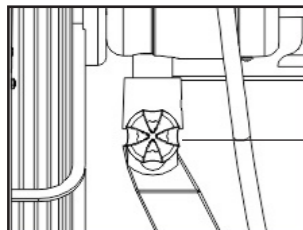

ידית עגולה

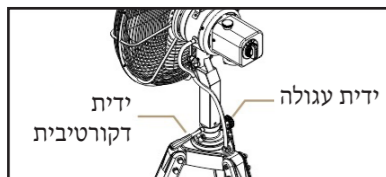

ידית עגולה  
ידית דקורטיבית

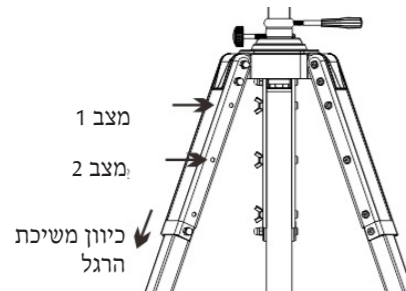

2. משוך את רגל המאוורר לגובה הרצוי:  
מצב 1 / מצב 2

חזק את הברגים בהתאמה לחורים שעל רגל המאוורר. חזור על פעולה זו בשלושת רגלי המאוורר.

כיוון משיכת הרגל

## נתונים טכניים:

נתונים טכניים:  
מספר סיבובים - RPM: מהירות גבוהה 1300

וסת השראתי  
3 מהירויות

220-240V, 50Hz, 40W  
מספר הלהבים 4  
קוטר: 400MM