

# BLUESTAR

## מאזנר קיר 16" + תאורה

הוראות  
הפעלה  
והרכבה

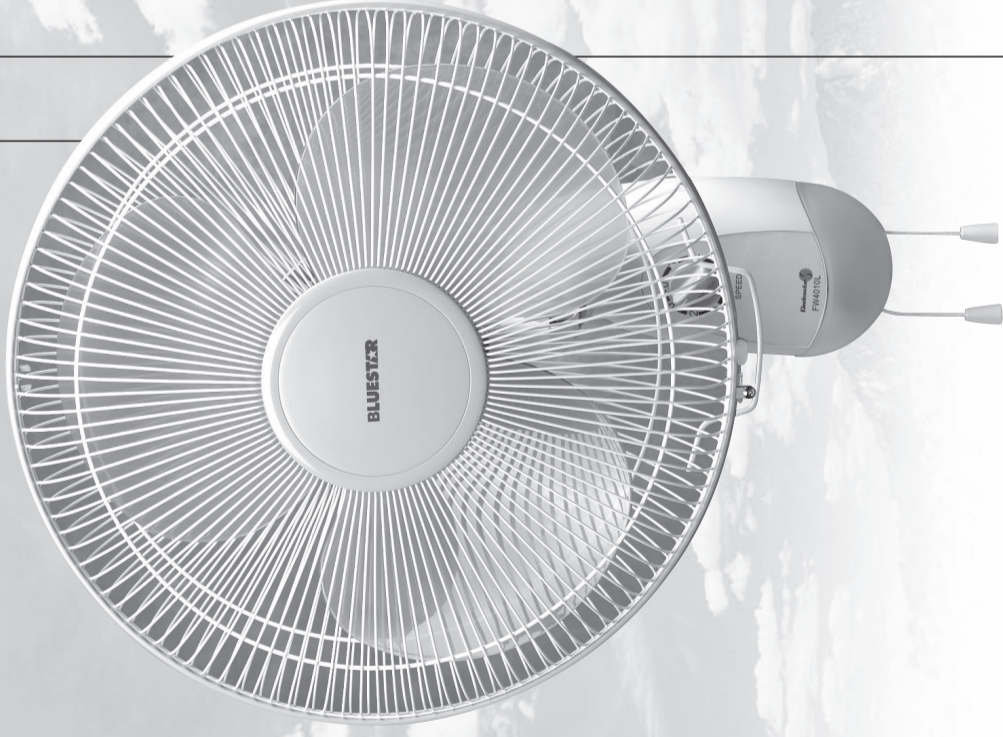

# תזרדה

אנו מברכים אותך עם הצטרפותך למשפחת משתמשי מוצרי בלוסטאר. אנו עושים כל מאמץ שהמוצר יעמוד בתקנים המחמירים ביותר, יעבור את בדיקות האיכות הקפדניות ביותר וישרת אותך נאמנה.

מס' סדור: 4002014

# BLUESTAR

## תעודת אחריות

שם הקונה וכתובתו

תאריך הקניה

חתימה וחותמת המפיץ המורשה

**תעודת אחריות**  
**זו בתוקף עם**  
**הצגת חשבונית**  
**הקנייה בלבד.**

אנו אחראים למאזנר קיר לתקופה של שנה אחת מהתאריך המצויין על תעודת האחריות ובתנאי שהשימוש בו יעשה באופן רגיל ומקובל ובהתאם להוראות המופיעות בגוף דפים אלו. התחייבותנו מוגבלת בהתלפה או תיקון בתחנות השרות שלנו של כל חלק אם ימצא פגום. אחריות זו אינה מתיחסת למכשיר או לחלקים אשר תוקנו או הוחלפו על ידי אדם אחר שאינו מוסמך מטעמנו.

### המכשיר מיועד לשימוש ביתי בלבד

יבואן: אלקטרוסטאר בע"מ  
רח' שלבים 4 תל-אביב 68168

יצרן: וואן פיתוח, שזון  
ארץ ייצור: סין

מעבדת שרות ראשית: תל אביב - אלקטרוסטאר בע"מ רח' שלבים 4 יפו טל. 03-5121500 וגם 2230 \*מכל טלפון לרשימת המעבדות והחשמלאים המורשים המעודכנת היכנסו לאתר: [www.star.co.il](http://www.star.co.il)

**מעבדות נוספות:**  
תל אביב - דני תיקונים - רח' סלמה 94 טל. 03-6820995  
בת ים - בית אור - מרכז מסחרי רמת יוסף טל. 03-5065643  
פתח תקווה - המאיר - רח' פרנקפורט 2 טל. 03-9225123  
כפר סבא - אב שרונה חשמל - רח' רוטשילד 69 טל. 09-7674410  
הרצליה - מכונמיקס - רח' סוקולוב 95 טל. 09-9582149  
נתניה - בר מנחם - רח' רמז 15 טל. 09-8337733

חדרה - אחים איטה - רח' הנשיא 53 טל. 04-6326088  
קרית ביאליק - אלדן - שדרות יהושלים 15 טל. 04-8722442  
יוסי - 2663596-050  
ירושלים - נשר ברק ואור - רח' יפו 123 טל. 02-6254579  
רחובות - חשמלית - רח' גיבורי ישראל 5 טל. 08-9455383  
08-6480636  
אשדוד - רשת חשמל - שי - מרכז מסחרי א' טל. 08-8521718

העברת המוצר לשרות הנה באחריות הלקוח

# הוראות הרכבה למאוורר קיר 16" BLUESTAR מדגם FW4010L

ד. תלה את פחית התליה בעזרת שני ברגים ודינבלים (הברגים מצורפים הם לתליה על קירות עץ בלבד) כמתואר באיור 4.  
ה. תלה את המאוורר על פחית התליה (איור 5).

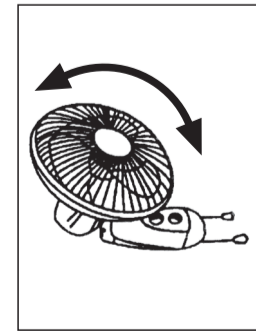
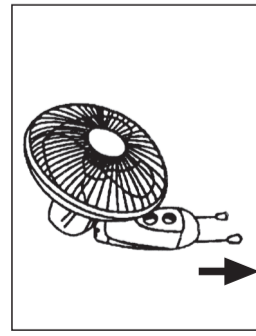
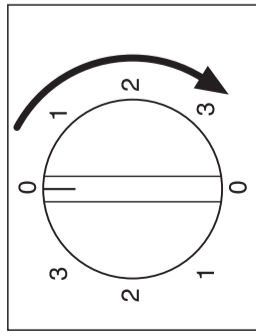
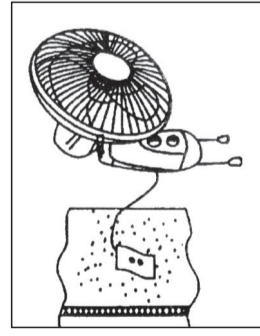
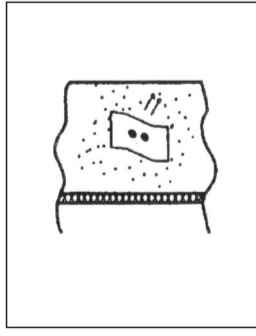

**נתונים טכניים:**  
מספר סיבובים RPM - מהירות נמוכה: 723 מספר להבים: 3  
מהירות בינונית: 1180 ווסת - השראתי  
מהירות גבוהה: 1350

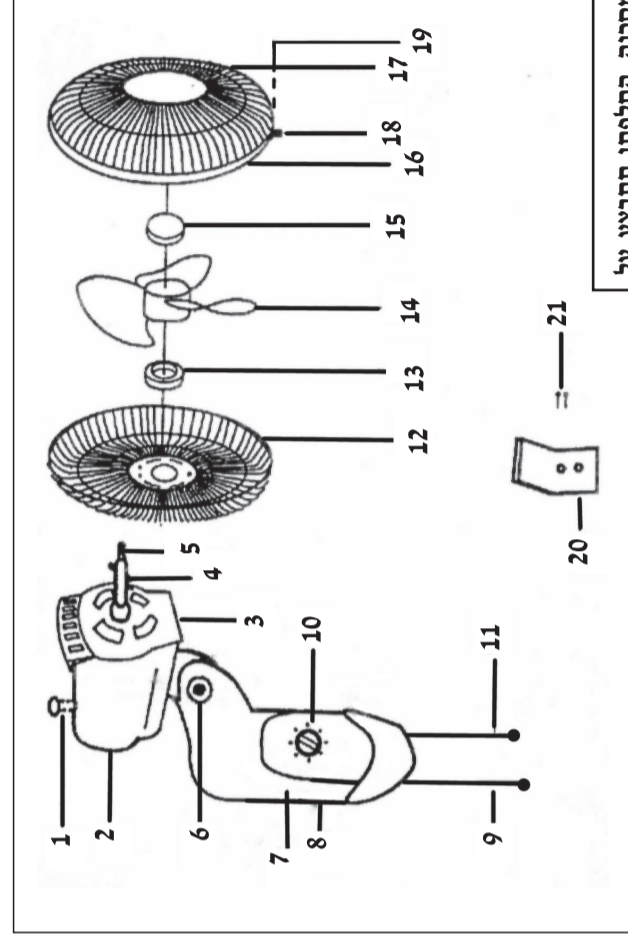

**אם פתיל הינה ניזוק, כדי להימנע מסכנה, החלפתו תתבצע על ידי היצרן, על ידי סוכן השירות שלו או על ידי אדם מוסמך אחר.**

- הוראות בטיחות וניקוי**
1. אין להתקין ולהפעיל את המאוורר במקומות לחים או רטובים ובחדרי אמטיה
  2. קורא את כל ההוראות לפני הרכבת המאוורר.
  3. יש להכניס את התקע אך ורק לביט שקע תקין והולם.
  4. הקפד תמיד לנתק את הכבל מהתשמל לפני ניקוי או הזזה.
  5. אין לשפרך מים או חומרי ניקוי על המאוורר.
  6. ניתן לנקותו בעזרת מטלית אבק יבשה או שואב אבק.

- זיהוי החלקים**
1. כפתור מצמד
  2. מכסה אחורי
  3. מכסה מנוע קדמי
  4. ציר מנוע
  5. פין
  6. מכסה לבורג
  7. בית מפסק
  8. גב מתכת
  9. חוט משיכה למנורה
  10. מפסק מהירויות
  11. חוט משיכה למפסק
  12. רשת אחורית
  13. אום רשת אחורית
  14. שלוש כנפיים
  15. סגר לכנף
  16. טבעת לרשת
  17. רשת קדמית
  18. קליפס לרשת
  19. בורג אבטחה לקליפס
  20. פחית תליה
  21. ברגים לפחית התליה

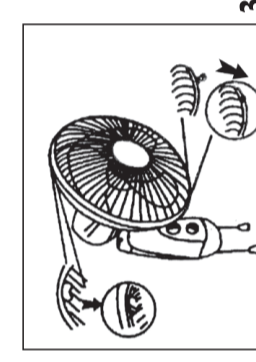
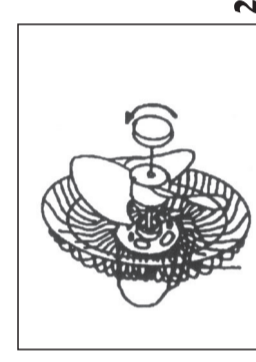
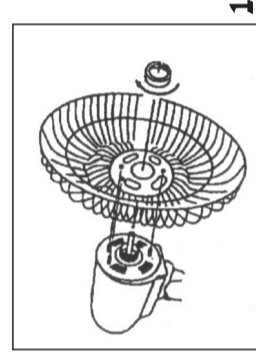

**הרכבת המאוורר**  
א. הכנס את הרשת האחורית בהתאמה עם הפינים של מכסה מנוע קידמי וחזק בעזרת אום רשת אחורית (ראה איור 1).

ב. הכנס את הכנף מעל ציר המנוע וסגור בעזרת סגר לכנף נגד כיוון השעון לחיזוק הכנף למקומה (ראה איור 2).

ג. הלבש את הרשת הקדמית על האחורית בעזרת הפין שנמצא בטבעת הרשת עד שתשמע "קליק" (איור 3), סגור את הקליפס על טבעת הרשת והדק בעזרת הבורג.