

BLUESTAR

הוראות
הפעלה
והרכבה

מאוורר קיר 18"



תעודת

אנו מבצעים אותך עם הצטרפותך למשפחת משתמשי מוצרי בלוסטאר. אנו עושים כל מאמץ שהמוצר יעמוד בתקנים המחמירים ביותר, יעבור את בדיקות האיכות הקפדניות ביותר וישרת אותך באמונה.

מס' סדר: 4002014

BLUESTAR

תעודת אחריות

שם הקונה וכתובתו

תאריך הקניה

חתימה וחתימת המפיץ המורשה

תעודת אחריות
זו בתוקף עם
הצגת חשבונית
הקניה בלבד.

אנו אחראים למאוורר קיר לתקופה של שנה אחת מהתאריך המצויין על תעודת האחריות ובתנאי שהשימוש בו יעשה באופן רגיל ומקובל ובהתאם להוראות המופיעות בנוף דפים אלו.
התחייבותנו מוגבלת בהתלפה או תיקון בתחנות השרות שלנו של כל חלק אם ימצא פגום.
אחריות זו אינה מתיחסת למכשיר או לחלקים אשר תוקנו או הוחלפו על ידי אדם אחר שאינו מוסמך מטעמנו.

המכשיר מיועד לשימוש ביתי בלבד

היבואן: אלקטרוסטאר בע"מ רח' שלבים 4 תל-אביב 68168

מעבדת שרות ראשית: תל אביב- אלקטרוסטאר בע"מ רח' שלבים 4 יפו טל. 03-5121500 וגם 2230 *מכל טלפון לרשימת המעבדות והחשמלאים המורשים המעודכנת היכנסו לאתר: www.star.co.il

מעבדות נוספות:

חדרה- אחים איטח- רח' הנשיא 53 טל. 04-6326088
קריית ביאליק- אלון- שדרות ירושלים 15 טל. 04-8722442
יוסי - 050-2663596
ירושלים- נשר ברק ואור- רח' יפו 123 טל. 02-6254579
רחובות- חשמלית- רח' גיבורי ישראל 5 טל. 08-9455383
08-6480636
אשדוד- רשת חשמל- שי- מרכז מסחרי א' טל. 08-8521718

תל אביב- דני תיקונים- רח' סלמה 94 טל. 03-6820995
בת ים- בית אור- מרכז מסחרי רמת יוסף טל. 03-5065643
פתח תקווה- המאיר- רח' פרנקפורט 2 טל. 03-9225123
כפר סבא- א.ב שרות חשמל- רח' רוטשילד 69 טל. 09-7674410
הרצליה- מנומיקס- רח' סוקולוב 95 טל. 09-9582149
נתניה- בר מנחם- רח' רמז 15 טל. 09-8337733

העברת המוצר לשרות הנה באחריות הלקוח

Manual & Warranty for FW4517 - Electrostar Ltd. UD 1213

הוראות הרכבה למאוורר קיר "18" BLUESTAR מדגם FW4517

הוראות בטיחות ואזהרות

אזהרה: אין להתקין ולהפעיל את המאוורר במקומות לחים או רטובים.

1. קרא את כל ההוראות לפני הרכבת המאוורר.
2. יש להכניס את התקע אך ורק לבית שקע תקין והולם, בעל רמת מתח של 230V.
3. הקפד תמיד לנתק את הכבל מהחשמל לפני ניקוי או הזזה.
4. אין לשפוך מים או כל נוזל אחר על המאוורר ואין להרכיב אותו ואת הכבל החשמלי בשום אופן.
5. במקרה של קצר חשמלי או כל תקלה אחרת יש להשתמש בשרותיו של איש מקצוע ולא לנסות ולתקן לבד. בכל מקרה של תקלה יש לפנות למעבדת השרות הקרובה.
8. אזהרה: אסור להשתמש במאוורר במידה וכבל החשמל ניזוק. אם פתיל הוינה ניזוק יש לחליפו בפתיל מיוחד או במערכת המסופקים עיני היצרן או נציגו.

9. יש להשגיח על ילדים כאשר המאוורר בשימוש.
10. אין לתניח את המאוורר סמוך לתומרים מעופפים כגון וילונות, יריעות פלסטיק, צמחים וכו'.
11. אין להשתמש בסמוך למכשירי חימום, תנורי אפיה, כיריים, חומרים דליקים וכל להבה פתוחה.
12. מנע שהות ממושכת של ילדים או קשישים בטווח זרם האוויר של המאוורר.
13. כאשר המאוורר אינו בשימוש יש לנתקו מהחשמל.
14. בשעת פעולה אין לאחוז ברשת המאוורר או ללחוץ עליה.
15. אין לגעת בכנף המאוורר ביד או בעזרת כל חפץ אחר.
16. לתליה על הקיר: יש להשתמש בדובלים המסוגלים לשאת את משקלו של המאוורר.

יש לוודא כי החיבור חזק מספיק ויציב וכי יוכל לשאת את משקל המאוורר.

אם פתיל הוינה ניזוק, כדי להימנע מסכנה, החלפתו תתבצע על ידי היצרן, על ידי סוכן השירות שלו או על ידי אדם מוסמך אחר.

זיהוי החלקים

1. כפתור מצמד
2. מכסה אחורי
3. מכסה מנוע קדמי
4. ציר מנוע
5. פיץ
6. בסיס המאוורר
7. מפסק מהירות
8. חוט משיכה למפסק
9. רשת אחורית
10. אום רשת אחורית
11. כנף
12. סגר לכנף
13. טבעת לרשת
14. רשת קדמית
15. קליפס לרשת
16. בורג אבטחה לקליפס
17. פחית תליה
18. ברגים לפחית התליה

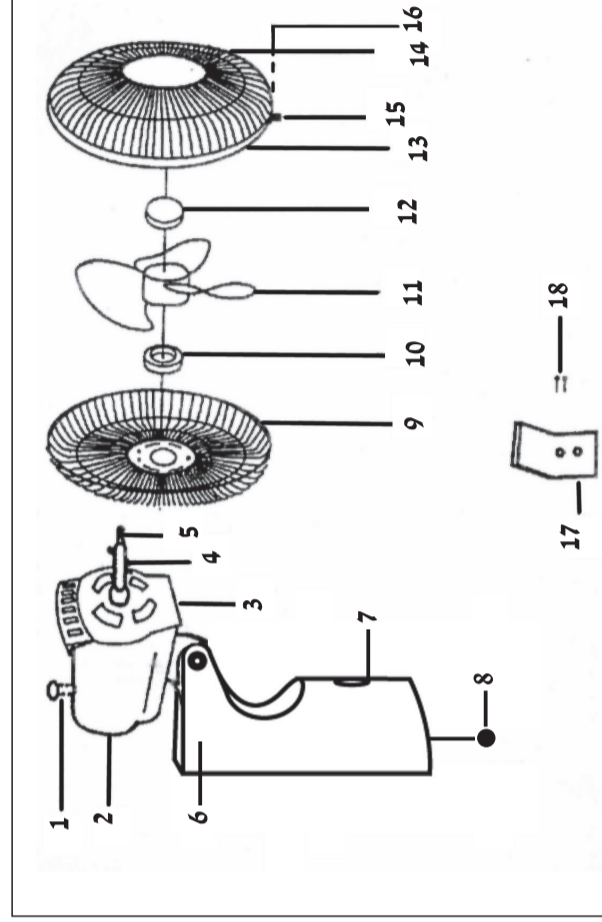

הרכבת המאוורר

- א. הכנס את הרשת האחורית בהתאמה עם הפינים של מכסה מנוע קדמי וחזק בעזרת אום רשת אחורית (ראה איור 1).
- ב. הכנס את הכנף מעל ציר המנוע וסגור בעזרת סגר לכנף נגד כיוון השעון לחיזוק הכנף למקומה (ראה איור 2).
- ג. הלבש את הרשת הקדמית על האחורית בעזרת הפיץ שנמצא בטבעת הרשת עד שתשמע "קליק" (איור 3), סגור את הקליפס על טבעת הרשת והדק בעזרת הבורג.
- ד. תלה את פחית התליה בעזרת שני ברגים ודיבלים (הברגים מצורפים הם לתליה על קירות עץ בלבד). לתליה על קיר בטון יש להשתמש בברגים גדולים (כמותאר באיור 4).
- ה. תלה את המאוורר על פחית התליה (איור 5).

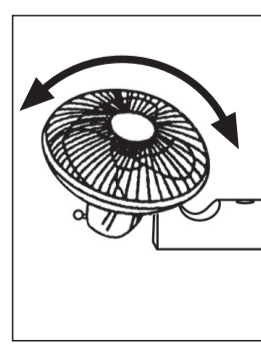
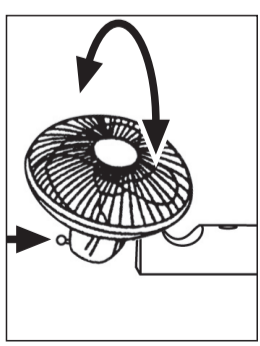
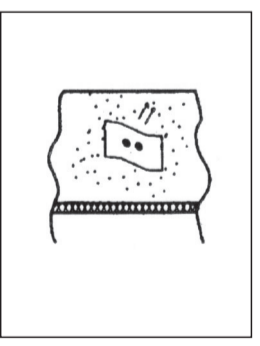
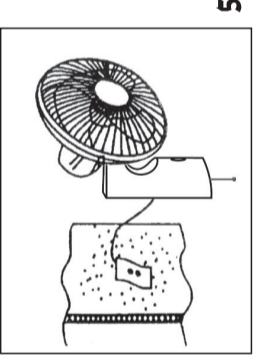
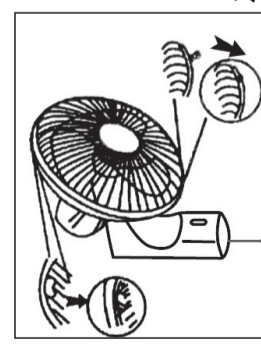
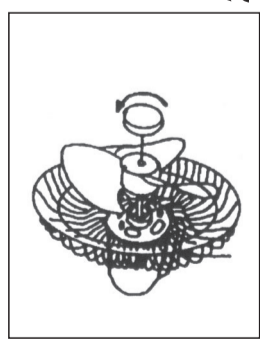
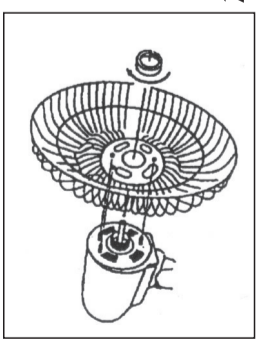

הפעלת המאוורר

- א. למאוורר מפסק משיכה בעל 4 מצבים: OFF - כיבוי
LOW - מהירות 1 - נמוכה
MEDIUM - מהירות 2 - בינונית
HIGH - מהירות 3 - מהירות גבוהה
- ב. להפעלת הציוד, לחץ על כפתור הציוד כלפי מטה. להפסקת הציוד, משוך את הכפתור כלפי מעלה (איור 6).
- ג. להטיית ראש המאוורר, החזק את הרשת בשתי ידיים, הטה לזווית הרצויה. בכל שלב הטייה נשמע "קליק" (איור 7).

הוראות תחזוקה וניקיון

- בטרם תניקי, וודא כי המאוורר כבוי ומנותק מהחשמל.
- יש לנקות עם מטלית רכה ויבשה או שואב אבק בלבד.
- אין להרכיב את המאוורר או גוף המנוע.
- אין להשתמש בחומרים קשים כגון אקונומיקה, בנוזל וכי - אלה עלולים לקלקל את המכשיר.
- יש לאחסן את המאוורר כשהוא נקי מאבק.