

# BLUESTAR

## מאזנר קיר 10"

הוראות  
הפעלה  
והרכבה



# תעודת

אנו מבצעים אותך עם הצטרפותך למשפחת משתמשי מוצרי בלוסטאר. אנו עושים כל מאמץ שהמוצר יעמוד בתקנים המחמירים ביותר, יעבור את בדיקות האיכות הקפדניות ביותר וישרת אותך נאמנה.

מס' סדורי: 4002014

# BLUESTAR

# תעודת אחריות

שם הקונה וכתובתו

תאריך הקניה

חתימה וחותמת המפיץ המורשה

## תעודת אחריות זו בתוקף עם הצגת השבוננית הקניה בלבד.

אנו אחראים למאזנר קיר לתקופה של שנה אחת מהתאריך המצויין על תעודת האחריות ובתנאי שהשימוש בו יעשה באופן רגיל ומקובל ובהתאם להוראות המופיעות בגוף דפים אלו. התחייבותנו מוגבלת בהחלפה או תיקון בתחנות השרות שלנו של כל חלק אם ימצא פגום. אחריות זו אינה מתייחסת למכשיר או לחלקים אשר תוקנו או החלפו על ידי אדם אחר שאינו מוסמך מטעמנו.

## המכשיר מיועד לשימוש ביתי בלבד

היבואן: אלקטרוסטאר בע"מ  
רח' שלבים 4 יפו 68168

יצרן: וואן פיתוח, שזון  
ארץ ייצור: סין

מעבדת שרות ראשית: תל אביב - אלקטרוסטאר בע"מ רח' שלבים 4 יפו טל. 03-5121500 וגם 03-2230 מכל טלפון לרשימת המעבדות והחשמלאים המורשים המעודכנת היכנסו לאתר: [www.star.co.il](http://www.star.co.il)

**מעבדות נוספות:**  
תל אביב - דני תיקונים - רח' סלמה 94 טל. 03-6820995  
בת ים - בית אור - מרכז מסחרי רמת יוסף טל. 03-5065643  
פתח תקווה - המאי - רח' פונקפורט 2 טל. 03-9225123  
כפר סבא - אב שרותי חשמל - רח' רוטשילד 69 טל. 09-7674410  
הרצליה - מכונמיקס - רח' סוקולוב 95 טל. 09-9582149  
תנייה - בר מנחם - רח' רמז 15 טל. 09-8337733

חדרה - אחים איטח - רח' הנשיא 53 טל. 04-6326088  
קרית ביאליק - אלון - שדרות ירושלים 15 טל. 04-8722442  
ירושלים - נשר ברק ואור - רח' יפו 123 טל. 02-6254579  
רחובות - חשמלית - רח' גיבורי ישראל 5 טל. 08-9455383  
אשדוד - רשת חשמל - שי - מרכז מסחרי א' טל. 08-8521718  
050-2663596

העברת המוצר לשרות הנה באחריות הלקוח

Manual & Warranty for TFW129 - Electrostar Ltd. UD 1213

# הוראות הרכבה והפעלה למאוורר קיר 10" מדגם TF-W129 BLUESTAR

## הוראות בטיחות וניקוי אזהרה: אין להתקיין ולהפעיל את המאוורר במקומות לחים או רטובים ובחדרי אמבטיה.

- קרא את כל ההוראות לפני הרכבת המאוורר.
- יש להכניס את התקע אדן ורק לבית שקע תקין והולם.
- הקפד תמיד לנתק את הכבל מהחשמל לפני ניקוי או הזזה.
- אין לשפוך מים או חומרי ניקוי על המאוורר.
- ניתן לנקותו בעזרת מטלית אבק יבשה או שואב אבק.
- במקרה של תקלה יש לפנות למעבדת השרות הקרובה. אין לנסות לתקן את המאוורר לבד.

אם פתיל הזינה ניזוק, כדי להימנע מסכנה, החלפתו תהבצע על ידי היצרן, על ידי סוכן השירות שלו או על ידי אדם מוסמך אחר.

- התקנת המאוורר על הקיר  
תלה את פחית התליה בעזרת שני ברגים ודיבלים (הברגים המצורפים מתאימים לקירות עץ), כך שהמרחק מהתקרה יהיה לפחות 30 ס"מ והמרחק מהקיר הסמוך יהיה לפחות 25 ס"מ (ראה איור 3).
- תלה את המאוורר על פחית התליה ע"י התאמה בין החריץ שהנמצא בתחתית המאוורר לבין פחית התליה (ראה איור 4).

### ג. הפעלת המאוורר

- למאוורר מפסק משיכה בעל 4 מצבים:  
0 - כיבוי  
1 - מהירות נמוכה  
2 - מהירות בינונית  
3 - מהירות גבוהה  
בכל משיכה תשתנה מהירות המאוורר (ראה איור 5).
- כפתור הפעלת הצידוד נמצא על גבי המנוע. להפעלת הצידוד לחץ על כפתור הצידוד כלפי מטה. להפסקת הצידוד משוך את הכפתור כלפי מעלה (ראה איור 6).

- להטית ראש המאוורר, החזק את הרשת בשתי הידיים והטה לזווית הרצויה. בכל שלב הטייה יישמע "קליק" (ראה איור 7).

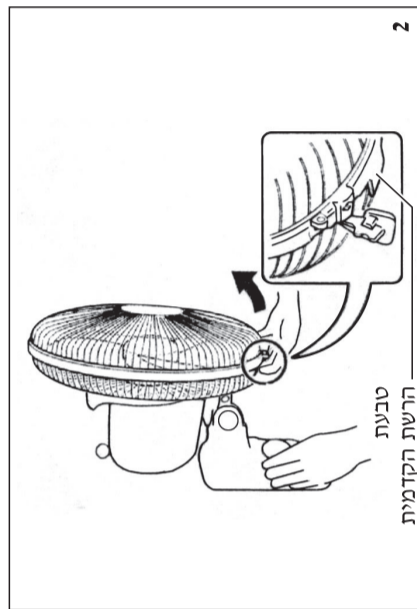
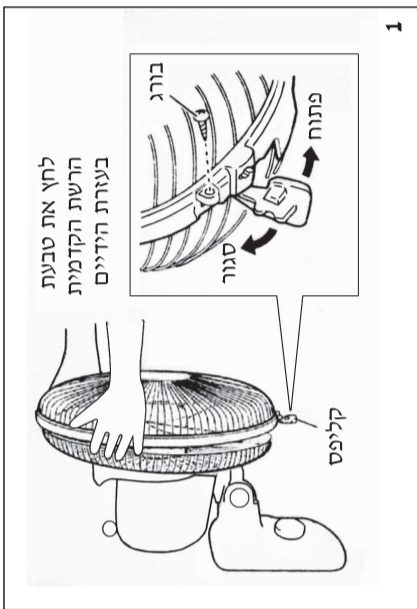
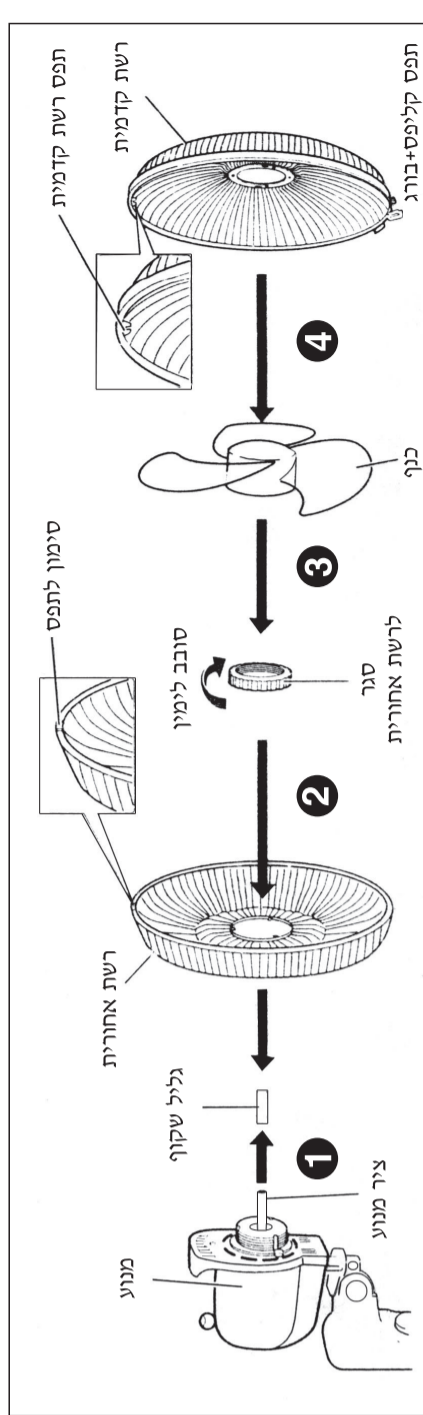
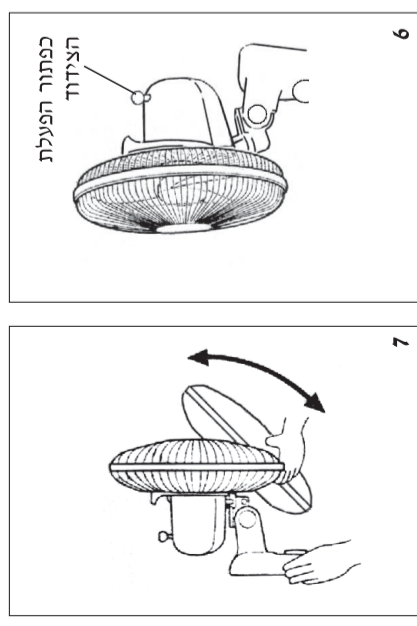
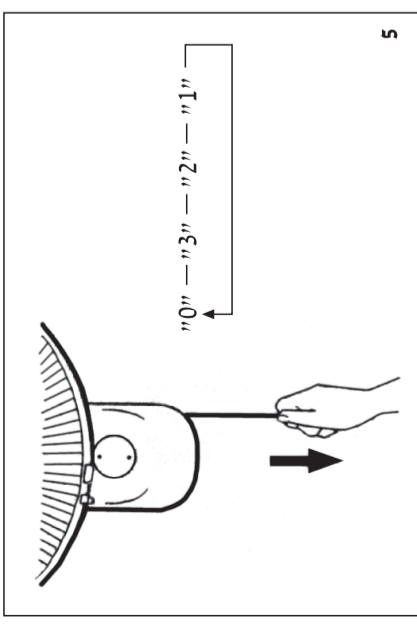
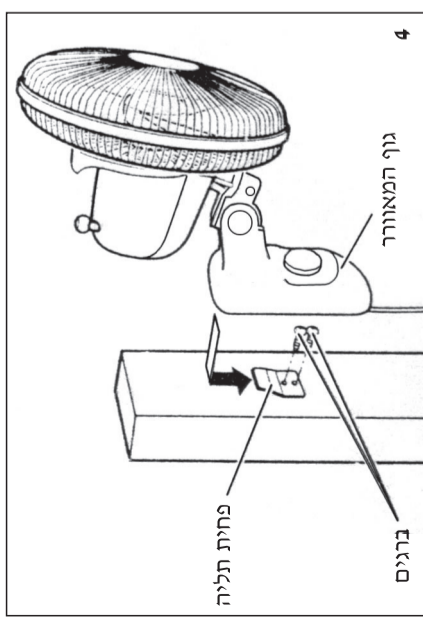
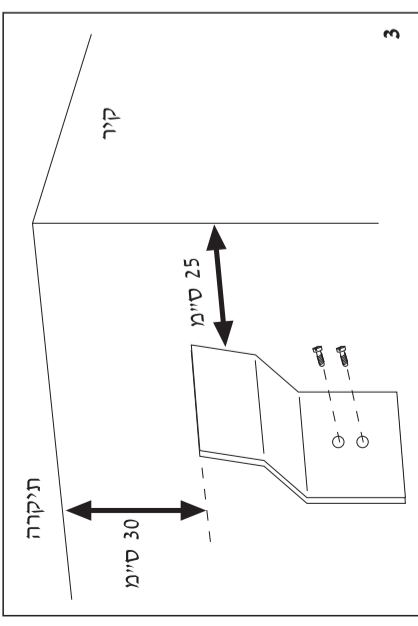

- הסר את הגליל השקוף מעל ציר המנוע.
- הכנס את הרשת האחורית מעל ציר המנוע וחזק בעזרת סגר הרשת עם כיוון השעון.
- הכנס את הכנף על ציר המנוע.
- הרכב את הרשת הקדמית:  
א. פתח את תפס הקליפס שנמצא על גבי הרשת הקדמית. הלבש את תפס הרשת בדיוק במקום שמסומן על הרשת האחורית.  
ב. לחץ את הרשת הקדמית כלפי הרשת האחורית והדק בעזרת תפס הקליפס. חזק בעזרת בורג הבטחון (ראה איור 1).
- להוצאת הרשת הקדמית, רדא שהמאוורר אינו פועל. הברג החוצה את בורג הבטחון מתוך תפס הקליפס ופתח את תפס הקליפס. לאחר מכן אחוז בשני צידי המאוורר ומשוך את הטבעת שמסביב לרשת הקדמית (ראה איור 2).