

הוראות הרכבה והתקנה למאוורר תיקרה סטאר 5" 44"

רשימת החשמלאים המורשים על ידינו להתקנת המאוורר - בגב תעודת האחריות.

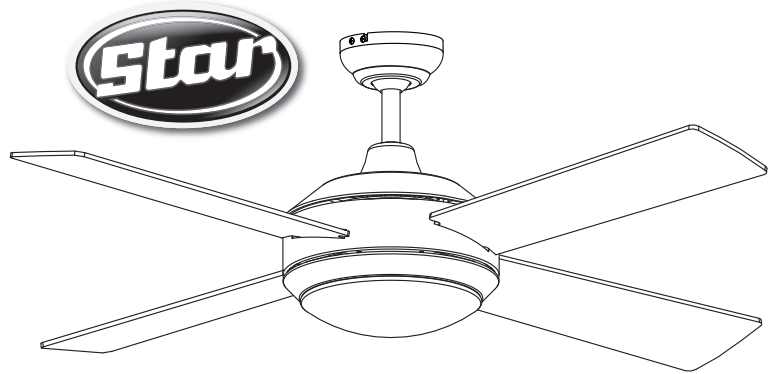

חובה התקנת המאוורר ועבודות חשמל אחרות צריכות להיעשות ע"י חשמלאי מורשה מוסמך בלבד. ראה רשימת חשמלאים מורשים ע"י החברה בגב תעודת האחריות. מאוורר שלא יותקן על ידי חשמלאי מורשה מוסמך יצא מגדר האחריות.

אזהרות

- למניעת סכנת שריפה, התחשמלות או פגיעה: יש להשתמש במאוורר זה באופן אליו הוא מיועד בלבד. במידה ויש שאלות יש לפנות לתחנת השירות הראשית בטל' 03-5121500.
- טרם ההתקנה או ניקוי המאוורר יש לוודא כי החשמל מנותק ע"י ניתוק הזרם הראשי.
- חיווק המאוורר לתיקרה צריך להיעשות כך שיחויק לפחות 30 ק"ג (משקל המאוורר בזמן פעולה). החיבור צריך להיות חזק ויציב ויש להקפיד על סוג בורג מתאים לסוג התיקרה.
- בעת קידוח החורים עבור המאוורר יש להיזהר שלא לפגוע בחיווט חשמלי או מתקנים אחרים הנמצאים בתיקרה.
- יש לחבר למאוורר זה הארקה.
- לאחר ההתקנה וודא כי כל החיבורים מכוסים וכי אין חיווט חשוף.
- אין לכופף את מחזיקי הכנפיים.
- אין להחדיר חפצים בין החלקים הנעים של המאוורר.
- בטרם ההתקנה יש לוודא שמיקום המאוורר רחוק מספיק מדלתות, ארונות וכי, כדי למנוע פגיעה במאוורר בזמן פעולתו.
- אסור להשתמש בדימר לשליטה על מהירויות המאוורר.
- אין לכופף את הכנפיים במשך ההתקנה ואין לטלטל אותן לצורך ניקוי.
- אין לדחוף חפצים בין הכנפיים בזמן פעולת המאוורר.
- אין להרכיב את המאוורר במקום שעשוי להיות לח או רטוב.
- וודא שהפסקת את פעולת המאוורר לפני שהופכים את כיוון פעולתו.

- לאחר התקנת המאוורר ולפני הפעלה ראשונה, וודא שכל החיבורים מחוברים ואין חוטים גלויים.
- אין להשתמש במים או חומרי ניקוי אחרים לניקוי המאוורר. ניתן לנקות באמצעות מטלית יבשה או מעט לחה בלבד.
- במידה ומורכבים יותר ממאוורר אחד - אין לערבב בין החלקים.
- אין להשתמש בחלקים שאינם מקוריים של מאוורר זה.
- רום מישור הלהבים לאחר ההתקנה לא יהיה קטן מ-2.3 מטר.
- המאוורר מתאים לתיקרות של 2.60 - 2.90 מטר.
- המאוורר אינו מיועד להתקנה חיצונית. במידה ויותקן מחוץ לבית (במרפסות, פרגולות וכי') לא תחול האחריות.

המאוורר מיועד לשימוש פנימי בלבד ואינו מיועד לפרגולות ולמרפסות!

חלקי המאוורר

וודא כי כל החלקים נמצאים טרם התקנת המאוורר.

- 2 יח' שיבת מתכת
- 1 יח' סט איזון
- 9 יח' ברגים לכנף
- 9 יח' שיבת נייר
- 3 יח' אומים

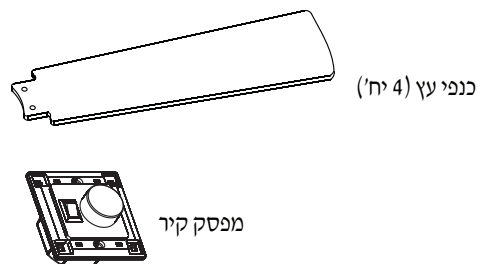

בכל מקרה אין החברה אחראית ולא תישא בהוצאות פרוק והרכבה של המאוורר לצורך הבאתו לשרות

לפני פניה לשרות יש לבדוק:

- מאוורר לא פועל.
 - א. בדוק אם החשמל הראשי פועל.
 - ב. בדוק אם כפתור קיץ/חורף אינו נמצא במצב האמצעי.
- מאוורר מסתובב אך אינו יוצר רוח.
 - בדוק את כפתור קיץ/חורף וודא שהוא נמצא במצב - קיץ
- מאוורר רועד חזק בזמן הפעלה.
 - דרוש מן המתקין לאזן את המאוורר.
 - הצלב כנפיים ובדוק אם מחזיקי הכנפיים אינם מכופפים.
 - אזן בעזרת מאזני הכנפיים המצורפים.
- המאוורר משמיע רישוש או זימום.
 - בדוק כי כל הברגים מחוזקים.
 - יש לאפשר למאוורר תקופת הסתגלות של 24 שעות. במהלך תקופה זו כל רעשי הלוואי אמורים לעבור.
 - אם השתמשת בגוף תאורה שאינו מצורף, בדוק כי הוא מחובר נכון והזכוכית מחוזקת. כמו כן בדוק אם בתי המנורה חופשיים.

להזכירך: בכל מקרה אין החברה אחראית ולא תישא בהוצאות פירוק והרכבה של המאוורר לצורך הבאתו לשרות.

לפניך מספר בדיקות בסיסיות אשר בעזרתן תוכל לאתר את תקלה אפשרית ללא צורך בפירוק.

נתונים טכניים

מספר סיבובים RPM-		מהירות 1
מספר להבים	210	4
ווסת	179	השראתי
תאורה	134	מקסימום EL 2X26 T-2
	120	מהירות 4

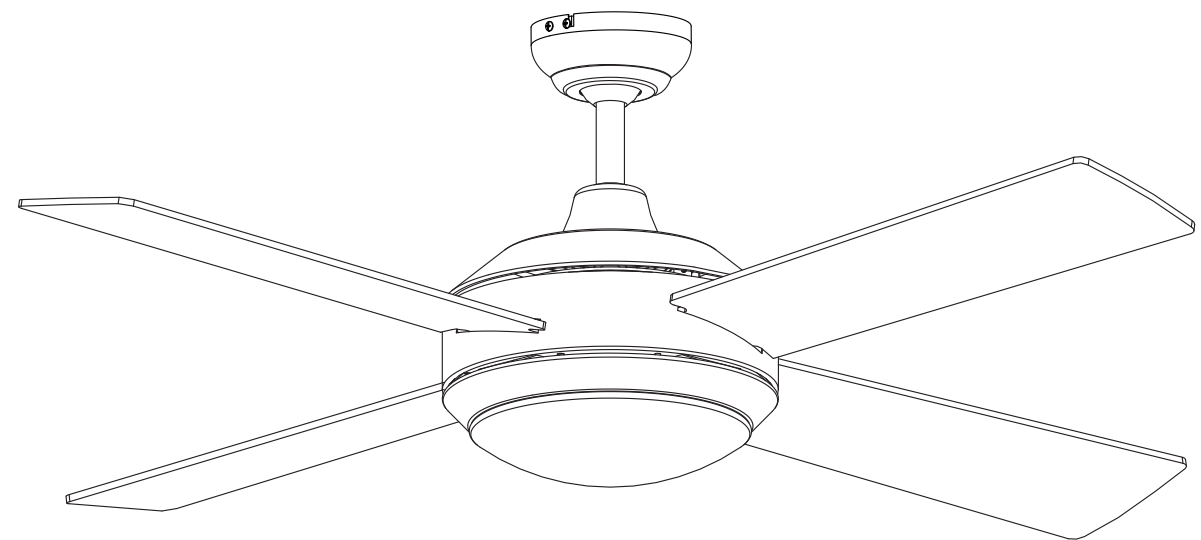

רח' שלבים 4, יפו 68168 טל. 03-5121500, פקס. 03-5121521

הוראות התקנה

1. וודא כי החשמל מנותק מהמתג המרכזי טרם ההתקנה.

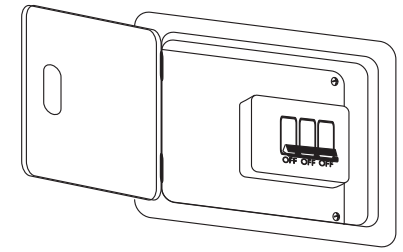

2. העבר את חוטי החשמל דרך מתקן התליה. חבר את מתקן התליה לתיקרה בעזרת עוגני ג'מבו 1/4" לפחות או בורג אחר המתאים לסוג התיקרה. בכל מקרה המתלה צריך להיות מסוגל להחזיק משקל של 30 ק"ג לפחות.

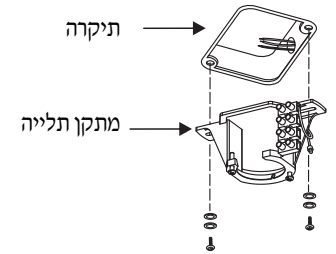

3. הרכבת הצינור לגוף המאוורר

א. הוצא את כדור התליה שנמצא על הצינור ושמור את פין הרוחב ובורג החיזוק. הוצא את פין הרוחב ואת פין האבטחה שעל הצינור, השחל את חוטי החשמל היוצאים מהמנוע דרך כיסוי מתאם המנוע, כיסוי עליון וצינור הארכה.



ב. השחל את צינור הארכה לתוך מתאם המנוע.
ג. השחל את פין הרוחב דרך מתאם המנוע וצינור הארכה ואבטח באמצעות פין האבטחה.
ד. חזק את 2 ברגי האבטחה ממתאם המנוע. וודא כי הם מחוזקים היטב למניעת נפילת המאוורר.
ה. הנח את כיסוי מתאם המנוע על המנוע.
ו. השחל את כדור התליה, הרכב בזהירות את פין הרוחב של הכדור מבלי לפגוע בחוטי החשמל וחזק בעזרת בורג חיזוק הכדור לצינור.
זכור - גובה כנפי המאוורר צריך להיות לפחות 2.3 מ' מהרצפה.

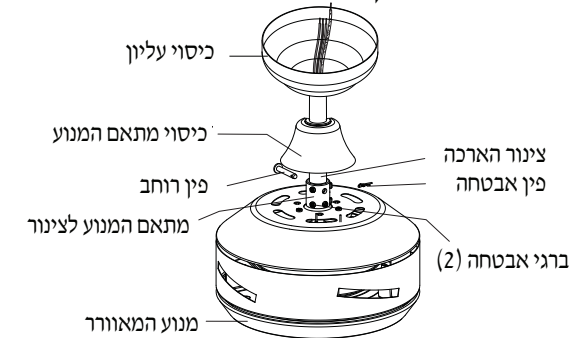

4. **תליית המאוורר:** הרם בזהירות את המאוורר והנח את כדור התליה וצינור התליה לתוך מתקן התליה שחובר לתיקרה. וודא שהחריץ בכדור נכנס לתוך השן במתקן התליה ע"י חצי סיבוב.

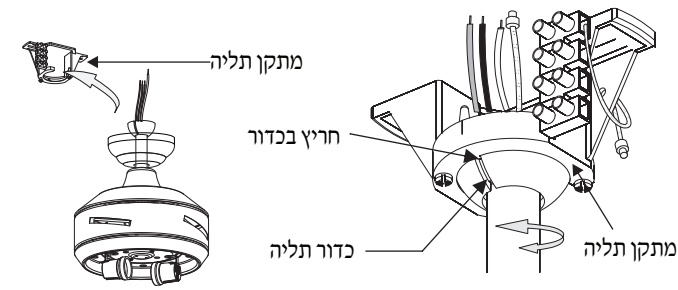

5. חיבור מאוורר לחשמל ולמפסק קיר:

א. חבר את החוט הירוק/צהוב (ארקה) מהתקרה למהדק החשמל שעל מתקן התליה המסומן (⊥).
ב. חבר את החוט הלבן (מינוס) היוצא מהמאוורר למהדק החשמל שעל מתקן התליה המסומן (N) ובמקביל ל (0) מהתקרה.
ג. חבר את החוט השחור (+) היוצא מהמאוורר למהדק החשמל שעל מתקן התליה המסומן (L1) ובמקביל ל (+) פאה 1 מהתקרה.
ד. חבר חוט כחול (נוסף +) היוצא מהמאוורר לחיבור התאורה ובמקביל לפאה נפרדת/נוספת מהתקרה.
* הערה: במידה ואין פאה נוספת חובה להשחיל חוט נוסף בתקרה לחיבור מפסק הקיר.

חיבור החוטים: עקוב אחרי האיור לחיבור החוטים. לסיים, חזק את כל החוטים במהדק בעזרת הברגים.
בכדי לחבר את המאוורר והתאורה ישנן 2 אפשרויות:

אפשרות א' - לעשות גשר בין L ל-L1. המאוורר והתאורה יפעלו יחד דרך מפסק המשיכה.

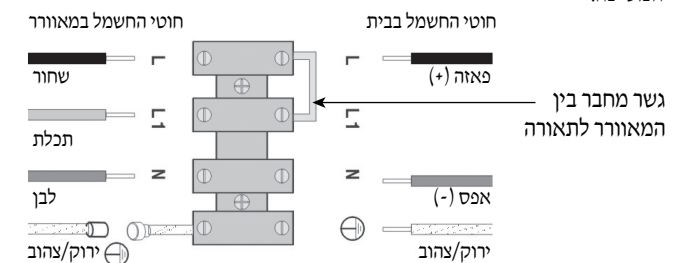

אפשרות ב' - יש להשחיל חוט פאה נוספת (+) לתאורה. הפרדה בין תאורה למאוורר ע"י מפסק כפול או בורר מהירויות מהקיר.

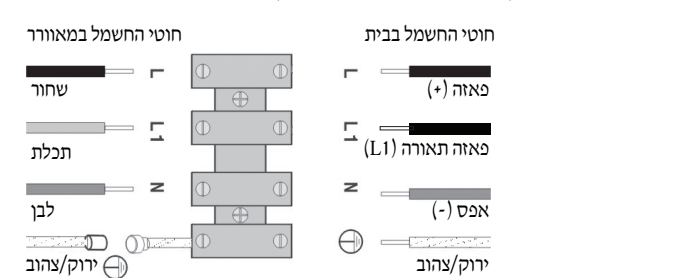

הערה: חוטי החשמל בבית עשויים להיות בצבעים שונים.

6. חיבור המאוורר למפסק קיר:

א. חבר את הפאה (+) מהקיר לסימן שבגב מפסק המהירויות TO HOT.
ב. חבר את החוט של הפאה החוזרת שבקיר לגב מפסק המהירויות בסימן FAN.
ג. חבר את הפאה החוזרת הנוספת שבקיר לגב מפסק המהירויות TO LIGHT.
ד. חבר את החוט הירוק/צהוב (ארקה) מהמאוורר למהדק החשמל שעל מתקן התליה המסומן (⊥).
ה. בכדי לחבר את מפסק הקיר לקופסא 55 יש לפרק מגב המפסק את הפאנל האחורי על מנת שייכנס המפסק לקופסא 55.
ו. חבר את המפסק לקופסא שבקיר בעזרת 2 הברגים המצורפים.
ז. הרכב את הפאנל הקדמי של המפסק.
ח. חבר את זרם החשמל. וודא כי כל חוטי החשמל נמצאים במקומם למניעת התחשמלות.

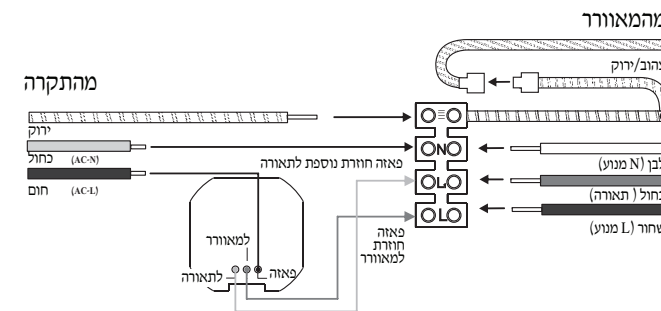

ז. חבר את המפסק לקופסה שבקיר בעזרת 2 הברגים המצורפים.
ח. הרכב את הפנל הקדמי של המפסק.
ט. חבר את זרם החשמל.
וודא כי כל חוטי החשמל נמצאים במקומם למניעת התחשמלות.

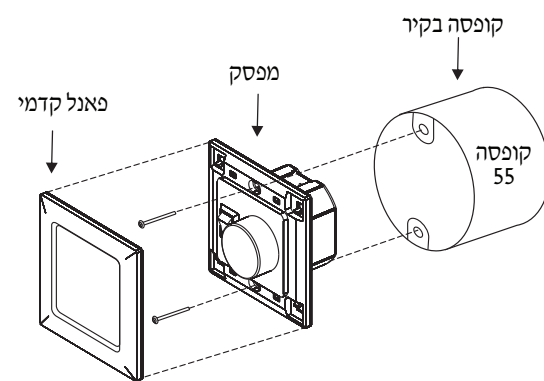

7. חיבור כיסוי עליון:

א. הוצא את הברגים השמאליים שעל מתקן התליה.
ב. שחור את 2 הברגים הנוספים.
ג. הרם את הכיסוי העליון, התאם בין החורים של הברגים לכיסוי דרך תעלות הברגים. סובב את הכיסוי עד שהברגים נכנסים לתעלות הבורג וחזק את ארבעת הברגים היטב.

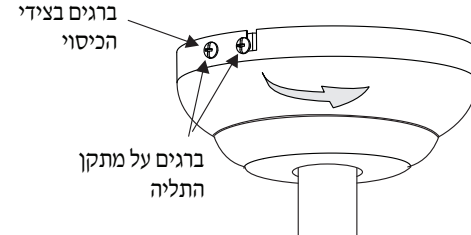

8. הרכבת הכנפיים:

א. הוצא את הפחית המכסה את החריץ המלבני שבתחתית נמאוורר.
ב. השחל את הכנף לתוך החריץ המלבני וחבר בעזרת הברגים והדסקיות המסופקות לגוף המאוורר.
ג. החזר את הפחית למקומה.
ד. חזור על הפעולה עם יתר הכנפיים.
וודא כי אינך נשען על הכנפיים בעת הרכבתן, למניעת רעידות וחוסר איזון המאוורר.

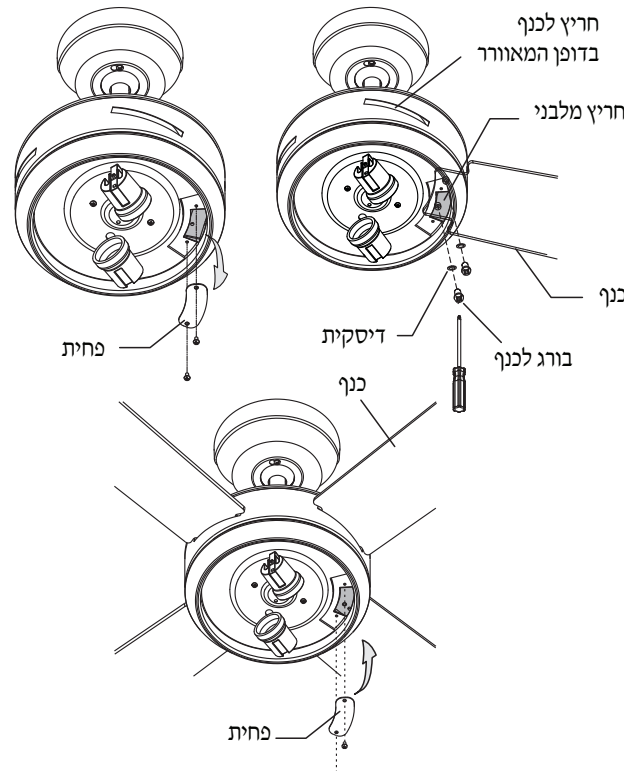

9. הרכבת סט התאורה:

א. הרכב 2 נורות EL 26W-T2 (לא מסופקות) לגוף התאורה של מנוע המאוורר.
ב. התאם בין החריצים שעל הזכוכית לתעלות שעל גוף המאוורר וסובב את הזכוכית בכיוון השעון עד לנעילתה.
וודא כי הזכוכית מורכבת היטב למניעת נפילתה.

